

NPN Silicon Switching Transistor

SXT 3904

- High current gain: 0.1 mA to 100 mA
- Low collector-emitter saturation voltage

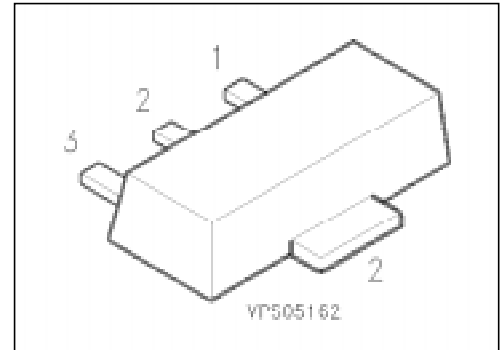

Type	Marking	Ordering Code (tape and reel)	Pin Configuration			Package ¹⁾
			1	2	3	
SXT 3904	1A	Q68000-A8396	B	C	E	SOT-89

Maximum Ratings

Parameter	Symbol	Values	Unit
Collector-emitter voltage	V_{CE0}	40	V
Collector-base voltage	V_{CB0}	60	
Emitter-base voltage	V_{EB0}	6	
Collector current	I_C	200	mA
Total power dissipation, $T_s = 95\text{ °C}$	P_{tot}	1	W
Junction temperature	T_j	150	°C
Storage temperature range	T_{stg}	- 65 ... + 150	

Thermal Resistance

Junction - ambient ²⁾	$R_{th JA}$	≤ 125	K/W
Junction - soldering point	$R_{th JS}$	≤ 55	

¹⁾ For detailed information see chapter Package Outlines.

²⁾ Package mounted on epoxy pcb 40 mm × 40 mm × 1.5 mm/6 cm² Cu.

Electrical Characteristics

at $T_A = 25\text{ }^\circ\text{C}$, unless otherwise specified.

Parameter	Symbol	Values			Unit
		min.	typ.	max.	
DC characteristics					
Collector-emitter breakdown voltage $I_C = 1\text{ mA}$	$V_{(BR)CE0}$	40	–	–	V
Collector-base breakdown voltage $I_C = 10\text{ }\mu\text{A}$	$V_{(BR)CB0}$	60	–	–	
Emitter-base breakdown voltage $I_E = 10\text{ }\mu\text{A}$	$V_{(BR)EB0}$	6	–	–	
Collector-base cutoff current $V_{CB} = 30\text{ V}$	I_{CB0}	–	–	50	nA
Collector-emitter cutoff current $V_{CE} = 30\text{ V}$, $V_{BE} = 3\text{ V}$	I_{CEV}	–	–	50	
DC current gain $I_C = 100\text{ }\mu\text{A}$, $V_{CE} = 1\text{ V}$ $I_C = 1\text{ mA}$, $V_{CE} = 1\text{ V}$ $I_C = 10\text{ mA}$, $V_{CE} = 1\text{ V}$ $I_C = 50\text{ mA}$, $V_{CE} = 1\text{ V}$ $I_C = 100\text{ mA}$, $V_{CE} = 1\text{ V}$	h_{FE}	40 70 100 60 30	– – – – –	– – 300 – –	–
Collector-emitter saturation voltage ¹⁾ $I_C = 10\text{ mA}$, $I_B = 1\text{ mA}$ $I_C = 50\text{ mA}$, $I_B = 5\text{ mA}$	V_{CEsat}	– –	– –	0.2 0.3	V
Base-emitter saturation voltage ¹⁾ $I_C = 10\text{ mA}$, $I_B = 1\text{ mA}$ $I_C = 50\text{ mA}$, $I_B = 5\text{ mA}$	V_{BEsat}	0.65 –	– –	0.85 0.95	

¹⁾ Pulse test conditions: $t \leq 300\text{ }\mu\text{s}$, $D \leq 2\text{ }\%$.

Electrical Characteristics

at $T_A = 25\text{ }^\circ\text{C}$, unless otherwise specified.

Parameter	Symbol	Values			Unit
		min.	typ.	max.	

AC characteristics

Transition frequency $I_C = 10\text{ mA}$, $V_{CE} = 20\text{ V}$, $f = 100\text{ MHz}$	f_T	300	–	–	MHz
Output capacitance $V_{CB} = 5\text{ V}$, $f = 1\text{ MHz}$	C_{obo}	–	–	4	pF
Input capacitance $V_{EB} = 0.5\text{ V}$, $f = 1\text{ MHz}$	C_{ibo}	–	–	8	
Input impedance $I_C = 1\text{ mA}$, $V_{CE} = 10\text{ V}$, $f = 1\text{ kHz}$	h_{ie}	1	–	10	k Ω
Voltage feedback ratio $I_C = 1\text{ mA}$, $V_{CE} = 10\text{ V}$, $f = 1\text{ kHz}$	h_{re}	0.5	–	8	10^{-4}
Small-signal current gain $I_C = 1\text{ mA}$, $V_{CE} = 10\text{ V}$, $f = 1\text{ kHz}$	h_{te}	100	–	400	–
Output admittance $I_C = 1\text{ mA}$, $V_{CE} = 10\text{ V}$, $f = 1\text{ kHz}$	h_{oe}	1	–	40	μS
Noise figure $I_C = 0.1\text{ mA}$, $V_{CE} = 5\text{ V}$, $f = 10\text{ Hz to }15\text{ kHz}$ $R_S = 1\text{ k}\Omega$	NF	–	–	5	dB
Switching times $V_{CC} = 3\text{ V}$, $V_{BE} = 0.5\text{ V}$, $I_C = 10\text{ mA}$, $I_{B1} = 1\text{ mA}$	t_d t_r	–	–	35 35	ns ns
$V_{CC} = 3\text{ V}$, $I_C = 10\text{ mA}$, $I_{B1} = I_{B2} = 1\text{ mA}$	t_s t_f	–	–	200 50	ns ns

Test circuits

Delay and rise time

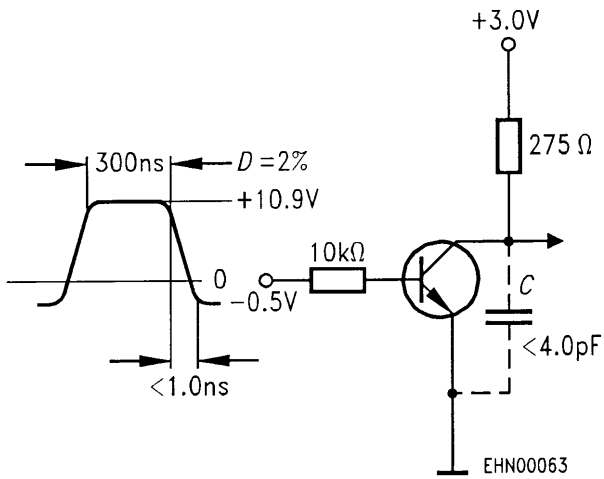

Storage and fall time

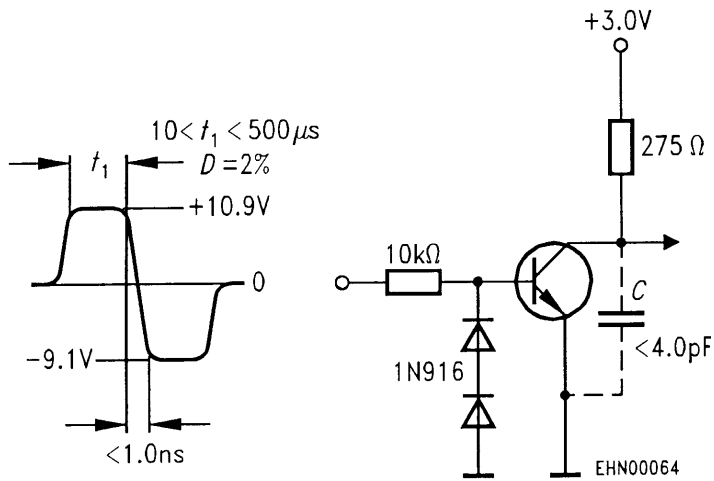

Total power dissipation $P_{tot} = f(T_A^*; T_S)$

* Package mounted on epoxy

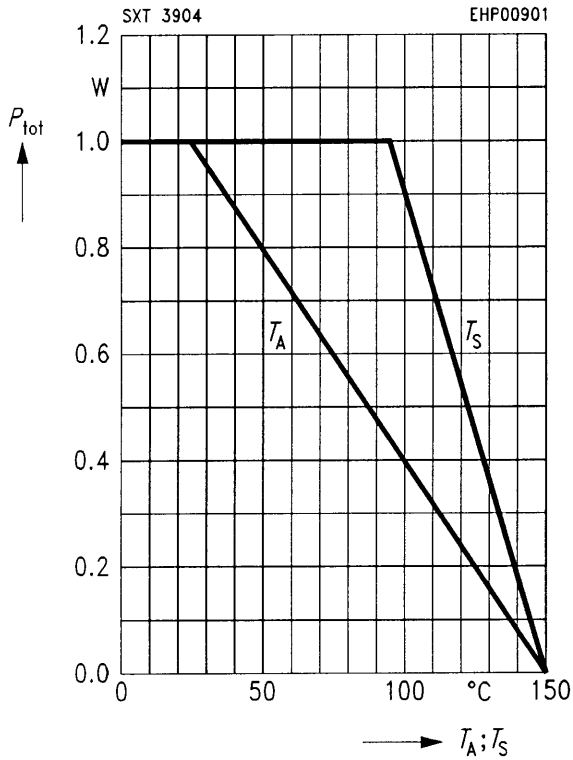

Saturation voltage $I_C = f(V_{BE sat}, V_{CE sat})$

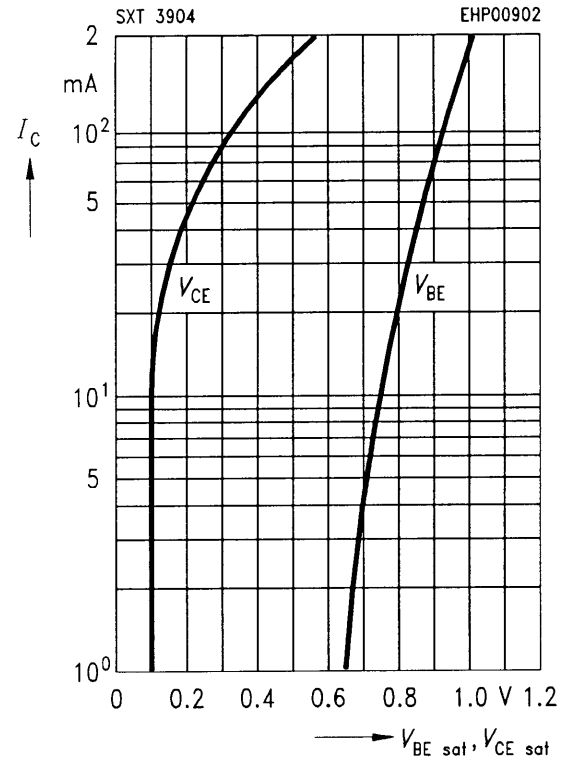

Permissible pulse load $P_{tot max}/P_{tot DC} = f(t_p)$

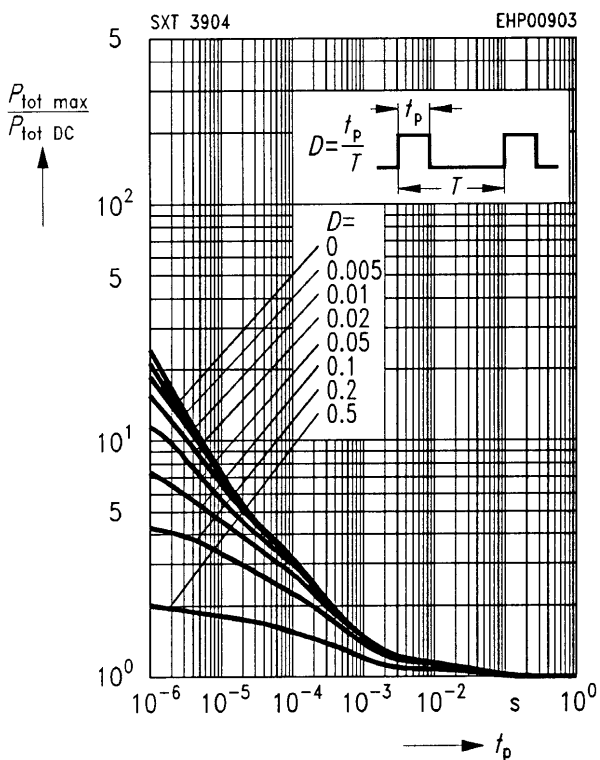

Open-circuit reverse voltage transfer ratio

$h_{12e} = f(I_C)$

$V_{CE} = 10 V, f = 1 kHz$

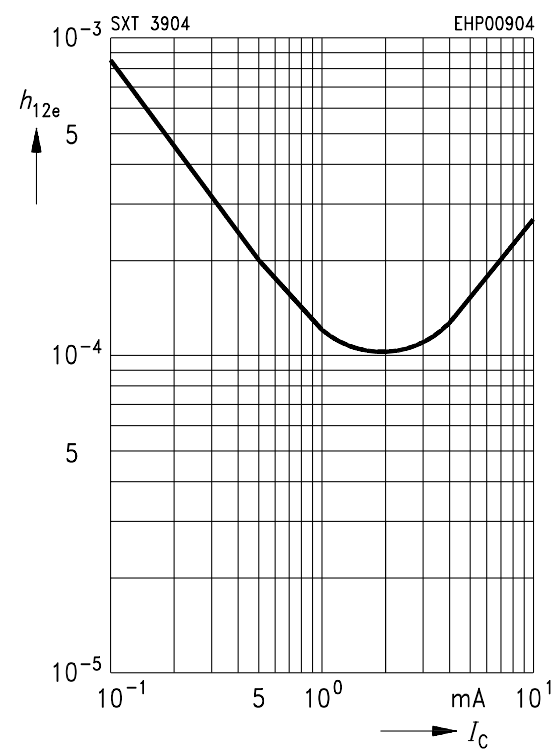

Small-signal current gain

$h_{fe} = f(I_C)$

$V_{CE} = 10\text{ V}, f = 1\text{ MHz}$

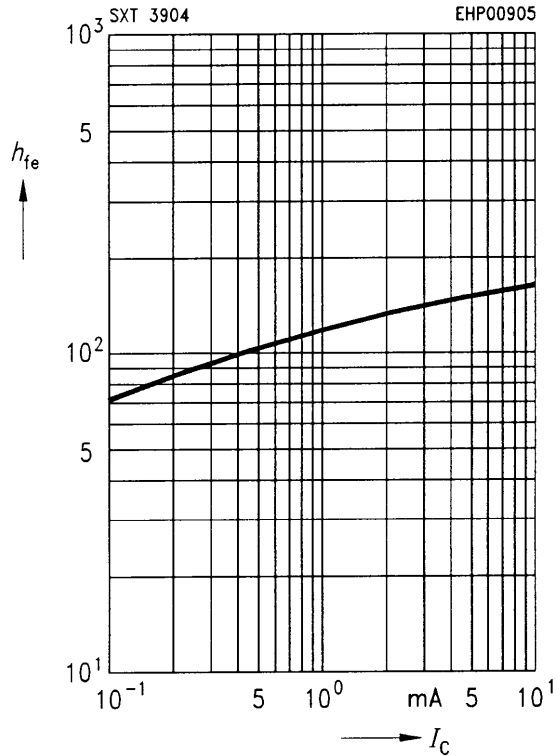

Output admittance

$h_{22e} = f(I_C)$

$V_{CE} = 10\text{ V}, f = 1\text{ MHz}$

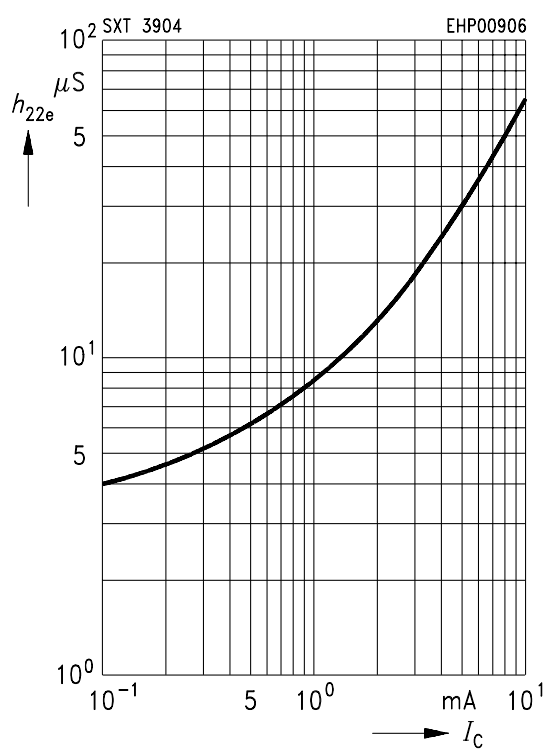

Delay time $t_d = f(I_C)$

Rise time $t_r = f(I_C)$

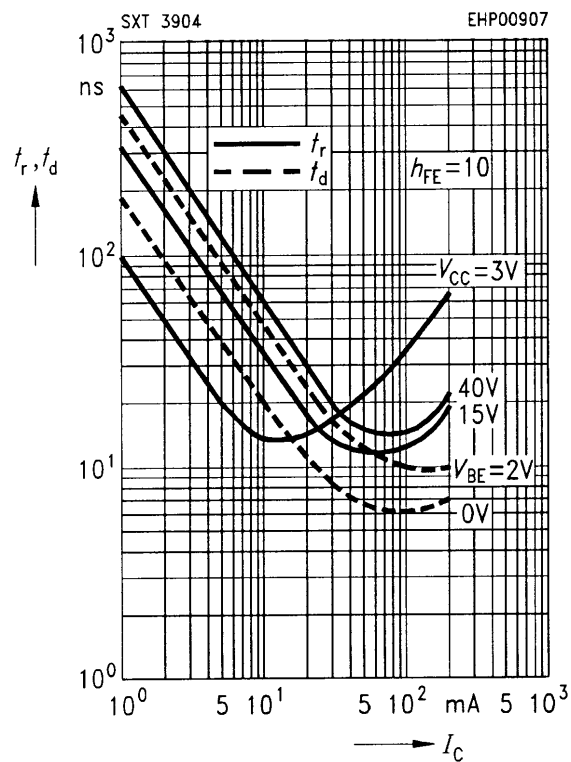

Storage time $t_s = f(I_C)$

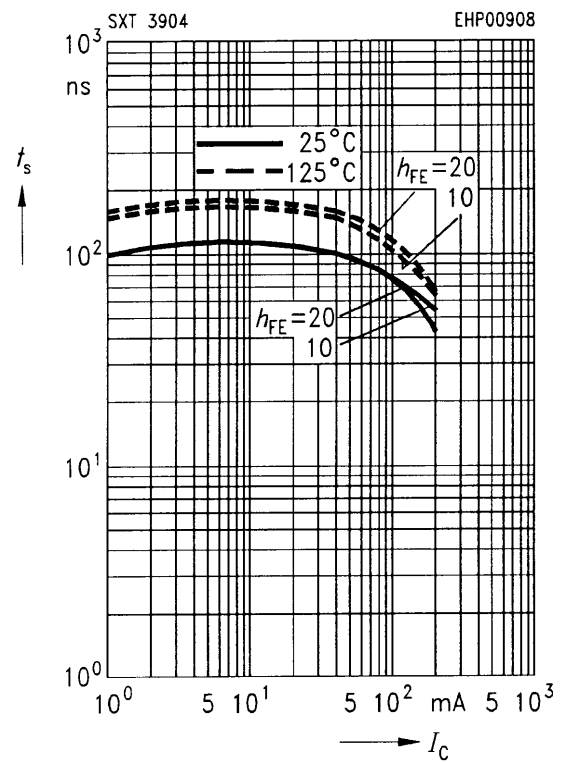

Fall time $t_f = f(I_c)$

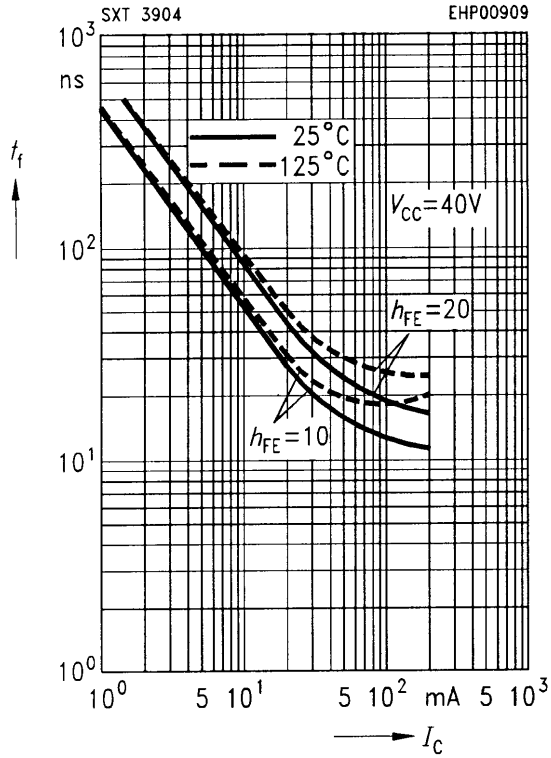

Rise time $t_r = f(I_c)$

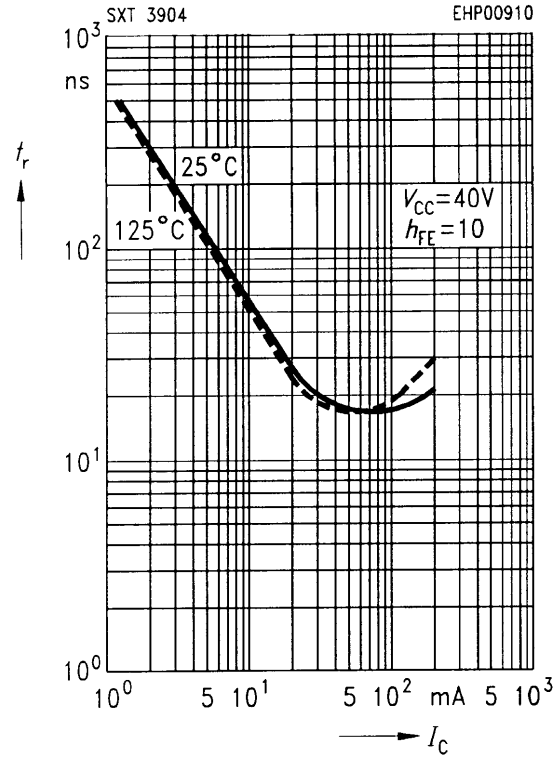

DC current gain $h_{FE} = f(I_c)$
 $V_{CE} = 1$ V (standardized)

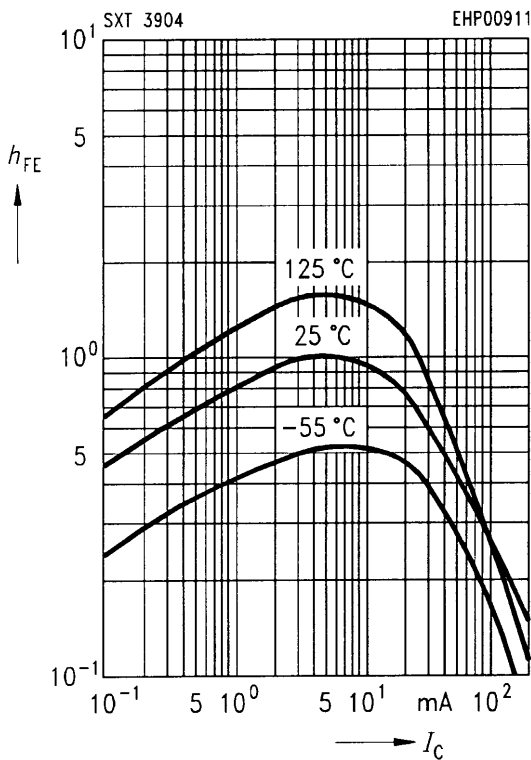

Вы скачали этот файл с сайта «Сайт радиолюбителей»



Другие разделы сайта

Раздел БИБЛИОТЕКА

Книги для и журналы радиолюбителям

<http://radio-uchebnik.ru/library/>

Раздел РАДИОСХЕМЫ

Различные схемы как для начинающих так и для профессионалов:

Схемы бытовой техники, телевизоров, мониторов, автомагнитол, музыкальных центров, и для самостоятельной сборки

<http://radio-uchebnik.ru/shem/>

Раздел ФАЙЛОВОЕ ХРАНИЛИЩЕ

Различные файлы: Даташиты, схемы, прошивки и так далее

<http://radio-uchebnik.ru/downfiles/>

Раздел РАДИОКОМПАС

Если Вы занимаетесь ремонтом электроники на профессиональном уровне- то Вы можете сообщить о себе.

<http://radio-uchebnik.ru/radiomap/>

Раздел ДОСКА ОБЪЯВЛЕНИЙ

Здесь Вы можете разместить бесплатное объявление сроком до 120 дней (только радиотематика!!)

<http://radio-uchebnik.ru/ads/>

Раздел СПРАВОЧНИК ПО МИКРОСХЕМАМ

Справочные данные на микросхемы импортного и отечественного производства

<http://radio-uchebnik.ru/microbase/>

Раздел СТАТЬИ

Различные статьи радиолюбительской (и не только) тематики: секреты телемастера, практическая электроника, альтернативная энергия, расчеты по электронике, электронные устройства и так далее

<http://radio-uchebnik.ru/txt/>

ФОРУМ НАШЕГО САЙТА

<http://radio-uchebnik.ru/forum/>